

Inleiding

Milieutechnische informatie	66
Meegeliverde accessoires	66
Veiligheidsmaatregelen	66
Gebruikte symbolen	66
Voordat u begint	67

Bedieningsknoppen en aansluitingen

Voor- en achterzijde	68
Afstandsbediening	69
Afstandsbediening (luidsprekers)	70

Gebruiksklaar maken

Basisaansluitingen	70
Aansluiten op een televisie	71
Aansluiten op een audio-installatie	71
Aansluiten op een luidsprekersysteem van Philips	72
Aansluiten op andere apparatuur	72
Aansluiten op een meerkanaals Audio/(Video)-receiver met 6 connectors	73
Plaatsen van batterijen in de afstandsbediening	73
NTSC/PAL-conversie	74
Inschakelen	74

Bediening

Basisfuncties voor weergave	75
Algemene functies	75-77
Videobediening tijdens afspelen	75
Audiobediening tijdens afspelen	75
Herhalen	76
Herhalen van A-B	76
Search	76
Display	76
Titel	76
Disc Menu	77
Zoom	77
FTS-programma	77
Speciale DVD-functies	77
Camerahoek	77
Wijzigen van de gesproken taal	77
Ondertiteling	77
Speciale functies voor VCD en SVCD	77
Playback Control (PBC)	77
Preview	77

Installatiemenu

Basisfuncties	78
Algemene Menu	78-79
TV-beeld	78
Afbeeld Modus	78
Camerahoek	79
OSD-taal	79
Screensaver	79
Video-instellingen	79
Videosignaal	79
Kanaalinstellingen	79
Downmix	79
Middenluidspreker / Achterluidspreker /	
Subwoofer	79
Cntr Delay / Rear Delay	79
Testtoon	79
Audio-instellingen	80
Audiosignaal	80
Mono	80
LPCM-uitgang	80
Dynamic	80
Menu Voorkeursinstellingen	80-81
TV-type	80
Taal geluid / taal ondertiteling / menutaal	81
Ouderlijk toezicht	81
Wachtwoord	81
Defaults	81

JPEG-afbeeldingen en MP3-weergave

MP3-disks - Album/Track/Disk	82
JPEG-functies	82
Zoom	82
Afbeeldingen kantelen/draaien	82
Preview-functie	82

Technische gegevens

Technische gegevens	83
---------------------------	----

Onderhoud

Onderhoud	83
-----------------	----

Verhelpen van storingen

Verhelpen van storingen	84
-------------------------------	----

Inleiding

U hebt een dvd-speler van Philips gekocht. Hartelijk dank daarvoor. In deze gebruiksaanwijzing worden de basisfuncties van de dvd-speler uitgelegd.

Milieutechnische informatie

Voor de verpakking zijn geen overbodige materialen gebruikt. De verpakking bestaat uit drie soorten materiaal: karton (doos), polystyreen (buffer) en polyethyleen (zakken en beschermingsmateriaal).

Uw dvd-speler is gemaakt van materialen die gerecycled en hergebruikt kunnen worden als het apparaat door een gespecialiseerd bedrijf wordt gedemonteerd. Neem de plaatselijke milieुरichtlijnen in acht bij het afdanken van verpakkingsmateriaal, lege batterijen en oude apparatuur.

Meegeleverde accessoires

- Afstandsbediening
- Batterijen (2x type AA) voor de afstandsbediening
- Audiosnoer
- SCART-kabel (*niet bij alle modellen*)
- Gebruiksaanwijzing
- 12-voltsadapter
- Netsnoer



Veiligheidsmaatregelen

- Voordat u het apparaat in gebruik neemt, dient u te controleren of de bedrijfsspanning die op het typeplaatje (of naast de spanningsschakelaar) staat vermeld, overeenkomt met de lokale netspanning. Zo niet, raadpleeg dan uw leverancier.
- Plaats de dvd-speler op een vlakke, harde en stevige ondergrond.
- Aan de voorzijde van de speler moet voldoende ruimte zijn, zodat de lade open kan.

- Bij plaatsing in een kast dient u te zorgen voor voldoende ruimte (ongeveer 2,5 cm) rondom de speler in verband met de benodigde ventilatie.
- Bescherm de speler tegen extreme temperaturen of vocht.
- Als u de dvd-speler van een koude in een warme ruimte brengt of in een zeer vochtige kamer plaatst, kan de lens in de speler beslaan. De dvd-speler functioneert in dat geval niet normaal. Laat het apparaat, zonder disk, ongeveer een uur aanstaan tot normaal afspelen weer mogelijk is.
- De mechanische onderdelen bevatten zelfsmerende lagers, die niet geolied of gesmeerd hoeven te worden.
- **Ook in de wachtstand (stand-by) gebruikt de dvd-speler nog stroom. Om het apparaat helemaal uit te schakelen, dient u de stekker uit het stopcontact te nemen.**

Gebruikte symbolen

Onderstaande symbolen hebben de volgende betekenis:

	– Description refers to playback of DVD-video discs
	– Description refers to playback of Video CDs
	– Description refers to playback of Audio CDs

Nuttige tips!

- **Bij de weergave van sommige dvd-videodisks zijn specifieke functies nodig of kunnen slechts enkele functies worden gebruikt.**

- “” kan op het tv-scherm verschijnen, wat betekent dat de functie bij de betreffende dvd-videodisk niet beschikbaar is.

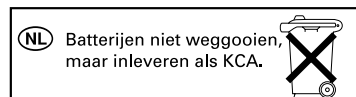

Voordat u begint

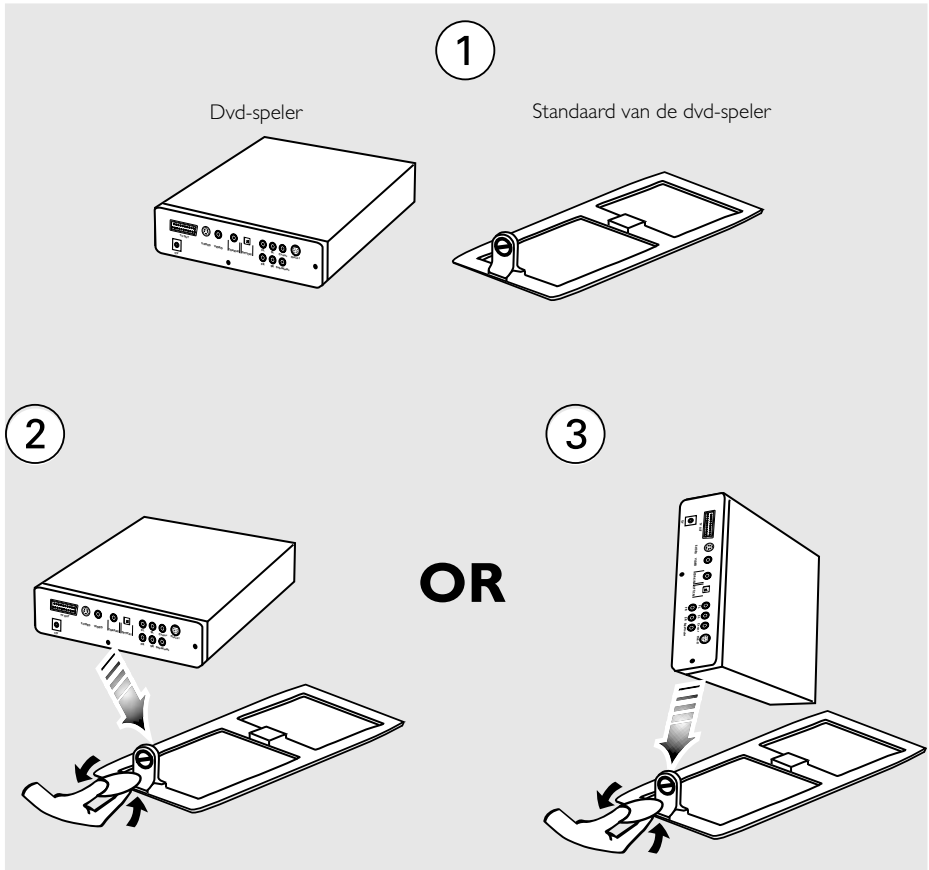

U kunt het apparaat op twee manieren plaatsen:

Horizontaal

- 1** Plaats de dvd-speler horizontaal op de standaard.
- 2** Vergrendel het apparaat in de horizontale stand door de schroef aan de achterzijde met een muntstuk te verdraaien.

Verticaal

- 1** Plaats de dvd-speler verticaal op de standaard.
- 2** Vergrendel het apparaat in de verticale stand door de schroef aan de achterzijde met een muntstuk te verdraaien.

Bedieningsknoppen en aansluitingen

Voor- en achterzijde

STANDBY

- lampje gaat branden bij inschakeling van de wachtstand ('stand-by')

Disc Tray

- disklade

Display

- geeft informatie over de werking van de dvd-speler

IR Sensor

- ontvangt signalen van de afstandsbediening

■ STOP

- weergave stoppen

◀◀ PREV

- om naar het vorige hoofdstuk of track te gaan

▶▶ NEXT

- om naar het volgende hoofdstuk of track te gaan

POWER

- in- en uitschakelen van de dvd-speler

▶▶ PLAY/PAUSE

- om de weergave te starten of te onderbreken

▲ EJECT

- plaatsen of uitwerpen van de disk

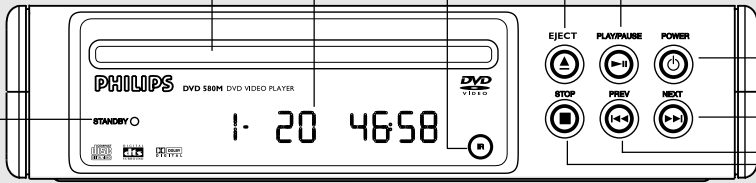

MULTICHANNEL 5.1 Analoge audio-uitgang

- aansluiting van een Philips-luidsprekersysteem

MULTICHANNEL AUDIO OUT

- (Voor aansluiting op een meerkanalsreceiver)
- aansluiting voor de middenluidspreker, subwoofer, voor- en surround-luidsprekers

OPTICAL (digitale audio-uitgang)

- aansluiting voor AUDIO-ingangen van digitale (optische) audioapparatuur

COAXIAL (digitale audio-uitgang)

- aansluiting voor AUDIO-ingangen van digitale (coaxiale) audioapparatuur

12Volts DV-ingang

- aansluiting van externe adapter

TV OUT (VIDEO OUT)

- aansluiting voor tv met SCART-bus

S-VIDEO OUT

- aansluiten op een tv met S-Video-ingangen

VIDEO

- aansluiting voor video-ingangen van TV

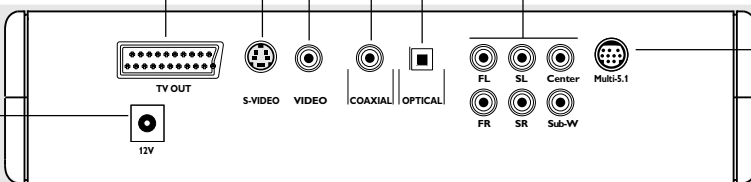

N.B.: Raak de pennen van de aansluitbussen aan de achterzijde niet aan. Het apparaat kan dan door elektrostatische ontlading beschadigd raken.

Afstandsbediening

PBC ON/OFF
– in- en uitschakelen van PBC (Playback Control)

VIDEO SYS
– kiezen tussen MULTI, NTSC of PAL

DISPLAY
– weergave van de tijd bij het afspelen

DVD – apparaat aanzetten of wachtstand inschakelen

0 tot +10 cijfertoetsen
– genummerde menu-onderdelen kiezen

◀ ▶ ▲ ▼
– (links/rechts/op/naer) kies een menu-onderdeel

OK
– bevestig menukeuze

SLOW REV
– langzaam achteruit

PREV (◀)
– vorige hoofdstuk of track

NEXT (▶)
– volgende hoofdstuk of track

SLOW FWD
– langzaam vooruit

SEARCH
– afspelen op een willekeurige tijd op cd of vcd
– afspelen bij een willekeurig hoofdstuk of tijdstip op dvd

PREVIEW
– de inhoud van track of een hele disk kort bekijken

SOUND MODE
– selecteer het gewenste geluidseffect

SOUND 3D (niet bij alle modellen)
– selecteer links, rechts of stereo in de cd/vcd-stand

REPEAT
– hoofdstuk, track, titel, disk herhalen

REPEAT (A-B)
– een bepaald onderdeel herhalen

CLEAR
– keuze(s) ongedaan maken

TITLE
– weergave van titelmenu tijdens het afspelen

DISC MENU
– menu van een dvd-disk oproepen

SYSTEM MENU
– systeemmenu van speler kiezen of verwijderen

PROGRAM FTS
– favoriete tracks in het geheugen vastleggen

STOP/RETURN (■)
– terug naar vorig menu / afspelen stoppen

REV ◀◀ (REVERSE)
– snel achteruit

FWD ▶▶ (FORWARD)
– snel vooruit

PLAY/PAUSE (▶▶||)
– om de weergave te starten of te onderbreken

SUBTITLE
– taal ondertiteling kiezen

ANGLE
– camerahoek kiezen

ZOOM
– videobeeld vergroten

AUDIO
– taal audio kiezen

Zie volgende pagina voor bediening van de luidsprekers

Afstandsbediening (luidsprekers)

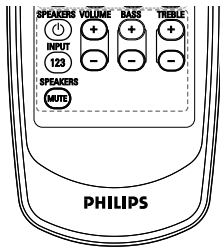

Luidsprekers

SPEAKER

- geluid aan, of wachtstand inschakelen ('stand-by')

VOLUME (±)

- volume hoger of lager

BASS (±)

- lage tonen instellen

TREBLE (±)

- hoge tonen instellen

INPUT 123

- luidsprekeringang 1, 2 of 3 kiezen

SPEAKERS MUTE

- geluid tijdelijk in- of uitschakelen

Basisaansluitingen

- Raadpleeg de gebruiksaanwijzing van uw tv, videorecorder, stereo-installatie en eventuele andere apparatuur om de beste aansluiting te kunnen maken.
- Maak, afhankelijk van uw apparatuur, een van de volgende aansluitingen.

De volgende richtlijnen hebben betrekking op de beste beeld- en geluidskwaliteit die met uw dvd-speler mogelijk is.

Beeld

- 1 Gebruik de CVBS-video-uitgang voor goede beeldkwaliteit.
- 2 Gebruik de S-Video-uitgang voor betere beeldkwaliteit.
- 3 Gebruik de SCART-uitgang voor de beste beeldkwaliteit.

Geluid

- 1 Digitale audio-aansluitingen bieden het helderste geluid. Sluit een van de audio-uitgangen DIGITAL OUT (COAXIAL of OPTICAL) van de dvd-speler aan op uw versterker of receiver.
- 2 Is het niet mogelijk de dvd-speler digitaal aan te sluiten, sluit dan de AUDIO OUT-uitgangen linksvoor en rechtsvoor aan op uw versterker, receiver, stereo-installatie of tv.

Let op!

- **Schakel het apparaat altijd uit voor het maken of wijzigen van aansluitingen.**
- **Sluit de dvd-speler rechtstreeks op uw tv aan in plaats van op een videorecorder, dit om storing te voorkomen (dvd-videodisks hebben namelijk een kopieerbeveiliging).**
- **Sluit de uitgang AUDIO OUT van de dvd-speler niet aan op de ingang PHONO IN.**

Aansluiten op een televisie

- 1 Sluit de SCART-connector (TV OUT) aan op de corresponderende connector van de TV IN.

Opm.:

– *Zorg ervoor dat de stekkers van de SCART-kabel volgens de aanduidingen "TV" en "DVD" op respectievelijk de televisie en dvd-speler worden aangesloten.*

Heeft uw tv geen SCART-ingang, kies dan de volgende aansluiting:

Als uw tv een video-ingang heeft,

- 1 Sluit VIDEO OUT van de dvd-speler aan op VIDEO IN.
- 2 Sluit de uitgangen linksvoor en rechtsvoor aan op de AUDIO IN-ingangen links en rechts van de TV.

Als uw tv een S-Video-uitgang heeft,

- 1 Sluit S-VIDEO OUT van de dvd-speler aan op S-VIDEO IN van de tv.
- 2 Sluit de uitgangen linksvoor en rechtsvoor aan op de AUDIO IN-ingangen links en rechts van de TV.

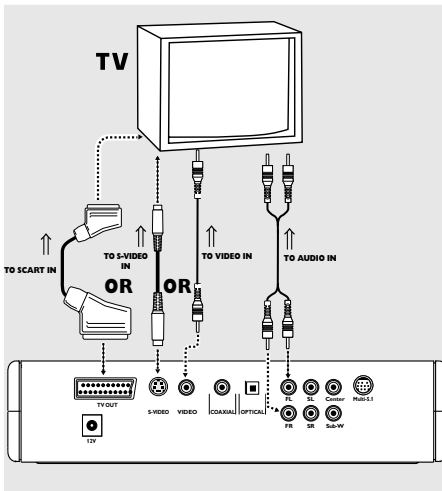

Aansluiten op een audio-installatie

- 1 U kunt het geluid van cd's of dvd-videodisks ook via een audio-installatie beluisteren.
- 2 Sluit de uitgangen linksvoor en rechtsvoor aan op de AUDIO IN-ingangen links en rechts van de audio-installatie.

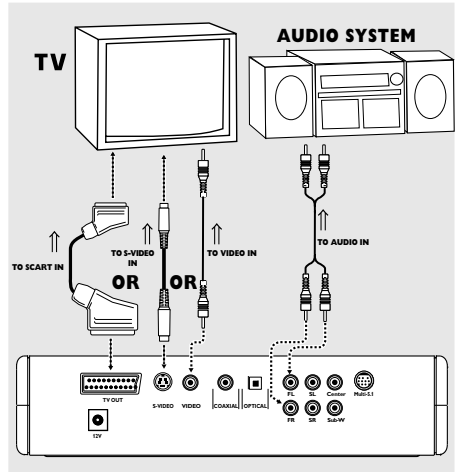

Gebruiksklaar maken

Aansluiten op een luidsprekersysteem van Philips

- Sluit de meerkanaalsuitgang MULTI 5.1 aan op het luidsprekersysteem van Philips (*m.b.v. het snoer van het luidsprekersysteem*).
- Dit apparaat is uitgerust met een meerkanaalsdecoder en is geschikt voor weergave van dvd's met meerkanaalsgeluid.
- Activeer de 6-kanaalsmodus door het systeemmenu op te roepen en in LUIDSPREKERINSTELLING de optie DOWNMIX op UIT in te stellen.

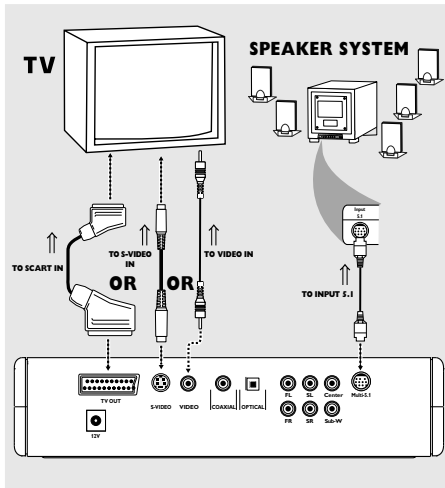

Aansluiten op andere apparatuur

- Met een digitaal apparaat voorzien van een MPEG 2- of Dolby Digital™-decoder kunt u van 'surround sound' genieten, zodat u zich in een bioscoop of concertzaal waant.
- De speler stuurt de 'surround sound'-signalen via de DIGITAL OUT COAXIAL connectors.

Als uw receiver een MPEG 2- of Dolby Digital™-decoder heeft,

- 1 Sluit de uitgang COAXIAL DIGITAL AUDIO OUT van de dvd-speler aan op de ingang COAXIAL DIGITAL AUDIO IN van uw receiver.

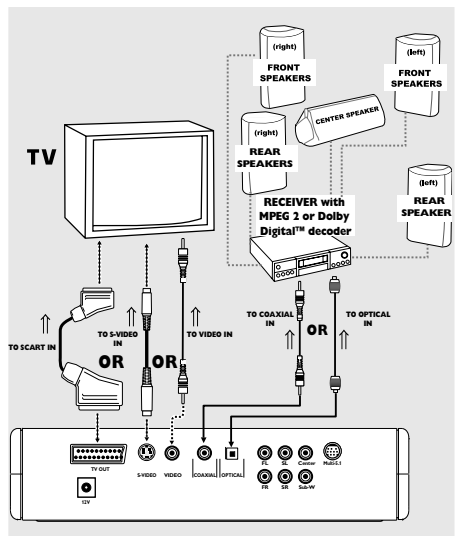

Opm.:

- Als het audioformaat van de digitale uitgang niet overeenkomt met de mogelijkheden van uw receiver, zult u een hard, vervormd geluidssignaal of helemaal geen geluid horen.

Aansluiten op een meerkanals Audio/(Video)-receiver met 6 connectors

Deze speler heeft een meerkanalsdecoder die het mogelijk maakt om meerkanals-dvd's af te spelen.

- 1 Sluit de audio-uitgangen Left en Right voor aansluiting van de frontluidsprekers (1) aan op de overeenkomstige ingangen van uw receiver. Gebruik hiervoor de bijgeleverde audiokabel.
- 2 Sluit de audio-uitgangen Left en Right voor aansluiting van de Surround-luidsprekers (2) aan op de overeenkomstige ingangen van uw receiver. Gebruik hiervoor een optioneel verkrijgbare audiokabel.
- 3 Sluit de audio-uitgangen voor aansluiting van de center-luidspreker en de subwoofer (3) aan op de overeenkomstige ingangen van uw receiver. Gebruik hiervoor een optioneel verkrijgbare audiokabel.
- 4 Ga naar het menu KANAALINSTELLINGEN, kies DOWNMIX en vervolgens OFF (UIT).
- 5 De meerkanalsfunctie is nu ingeschakeld (zie 'Installatiemenu').

Opmerking:

- Als de subwoofer een eigen versterker heeft, dient de subwoofer-uitgang rechtstreeks op de subwoofer te worden aangesloten.

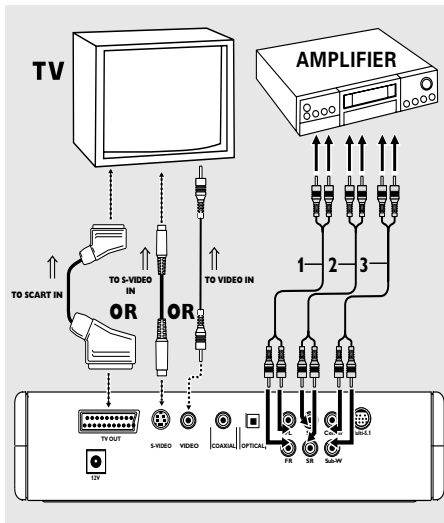

Plaatsen van batterijen in de afstandsbediening

- 1 Open het batterijvak.
- 2 Plaats de batterijen (type AA) aan de hand van de symbolen + en - in het batterijvak.
- 3 Sluit het batterijvak.

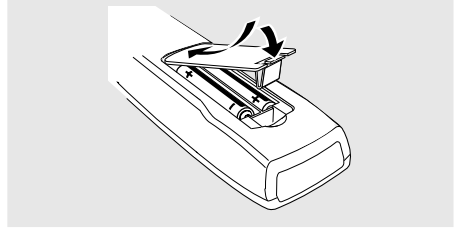

Let op!

- Verwijder de batterijen als ze leeg zijn of als u het apparaat langere tijd niet gebruikt.
- Gebruik oude en nieuwe batterijen of verschillende typen batterijen niet door elkaar.
- Batterijen bevatten chemische stoffen; behandel afgedankte batterijen als chemisch afval en houd ze uit de buurt van kinderen.

Het gebruik van de afstandsbediening

- Richt de afstandsbediening op de sensor van de dvd-speler.
- Laat de afstandsbediening niet uit uw handen vallen.
- Laat de afstandsbediening niet op een zeer warme of vochtige plaats liggen.
- Knoei geen water op het apparaat en leg er niets op dat nat is.

Gebruiksklaar maken

NTSC/PAL-conversie

- Deze speler beschikt over een NTSC/PAL-functie die het video-uitgangssignaal omzet naar het signaal van uw televisie.
- Afhankelijk van uw tv kunt u hier PAL, NTSC of AUTO/MULTI kiezen. Er kan uit de volgende conversies worden gekozen:

Type	Disc	Format	Output format Selected mode		
			NTSC	PAL	AUTO
DVD		NTSC	NTSC	PAL	NTSC
		PAL	Not Supported	PAL	PAL
VCD		NTSC	NTSC	PAL	NTSC
		PAL	NTSC	PAL	PAL

- 1 Druk op VIDEO SYS op de afstandsbediening om de gewenste video-instelling te kiezen.

Opm.:

- Heeft uw tv alleen PAL, zorg er dan voor dat de PAL/NTSC-instelling op PAL staat.
- AUTO/MULTI kan alleen worden gekozen als u een tv hebt die zowel over NTSC als PAL beschikt.
- Deze instelling geldt alleen voor het CVBS-uitgangssignaal op een cinch- of SCART-aansluiting.
- Door deze conversie kan het beeld enigszins vervormen. Dit is normaal. Met AUTO/MULTI wordt dan ook de beste beeldkwaliteit verkregen.

Inschakelen

- 1 Steek de stekker van het netsnoer in het stopcontact.
- 2 Schakel de tv en de dvd-speler in.
- 3 Kies bij de tv het juiste ingangskanaal voor video bijv. EXT1, EXT2, AV1, AV2, AUDIO/VIDEO, etc. (Raadpleeg zo nodig de gebruiksaanwijzing van de tv.)
→ Het display gaat aan en het standaardmenu verschijnt.
- 4 Gebruikt u externe apparatuur (zoals een audiosysteem of een receiver), zet die dan aan en kies de juiste ingangbron. Raadpleeg zo nodig de gebruiksaanwijzing van het betreffende apparaat.

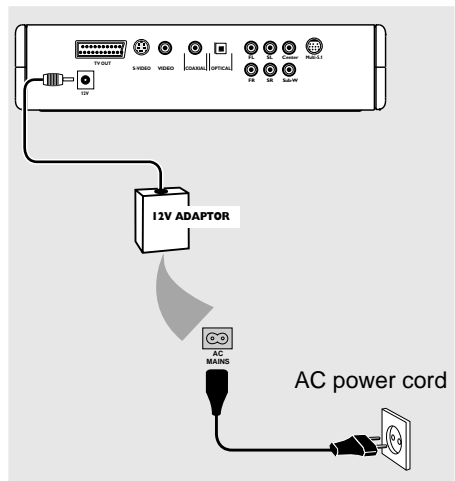

- 5 Indien u de informatie op het tv-scherm in uw favoriete taal wilt zien drukt u op de toets System Menu en kiest u de door u gewenste taal door met de pijltoetsen en OK naar GENERAL SETUP, OSD LANG te gaan.

Basisfuncties voor weergave

- 1 Druk op POWER op het apparaat om de dvd-speler in te schakelen.
- 2 Plaats de gekozen disk met het label naar boven in de lade.
- 3 Het afspelen begint automatisch; u kunt ook op PLAY drukken om met afspelen te beginnen (afhankelijk van het diskmenu op het tv-scherm).
- 4 Druk op EJECT voor het plaatsen of uitwerpen van de disk.

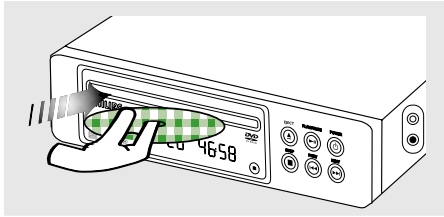

Opm.:

- Het kan zijn dat een dvd een regiocode heeft. Is dit een andere regiocode dan de code van uw dvd-speler, dan kunt u de betreffende dvd niet op uw apparaat afspelen.
- Is het 'Disc Lock' ingeschakeld en de geplaatste disk niet geautoriseerd, dan moet de viercijferige code worden ingetoetst en/of moet de disk worden geautoriseerd (zie 'Disc Lock').

Algemene functies

Opm.:

- Tenzij anders vermeld, wordt er bij onderstaande aanwijzingen van uitgegaan dat de afstandsbediening wordt gebruikt. Bij sommige functies kan ook de menubalk op het tv-scherm worden gebruikt.

Videobediening tijdens afspelen

DVD **YCD** **CD**

STOPPEN/TERUG

- 1 Door één keer op STOP/RETURN te drukken, wordt het afspelen hervat vanaf het punt waar u de laatste keer was gestopt.
- De mededeling "Druk op PLAY om verder te gaan" verschijnt.
- 2 Het afspelen start weer bij het begin als u tijdens het afspelen twee keer op STOP/RETURN drukt.

PAUSE: afspelen onderbreken

- 1 Druk één keer op PAUSE/PLAY.
→ Het afspelen wordt onderbroken.
- 2 Druk nogmaals op PAUSE/PLAY om de normale weergave te hervatten.

PREV/NEXT

- 1 Druk op PREV ◀ om naar het vorige hoofdstuk of track te gaan.
- 2 Druk op NEXT ▶ om naar het volgende hoofdstuk of track te gaan.

SLOW MOTION

- 1 Druk meerdere keren op SLOW (FWD) of SLOW (REV) voor langzame weergave vooruit/achteruit bij verschillende snelheden (1, 2, 3, UIT).
- 2 Druk op PLAY om de normale weergave te hervatten.

REV/FWD

- 1 Druk meerdere keren op REV ◀◀ of FWD ▶▶ voor weergave vooruit/achteruit bij verschillende snelheden (1, 2, 3, UIT).

Audiobediening tijdens afspelen

GELUIDSINSTELLINGEN **DVD**

Dvd heeft twee stereokanalen voor karaoke of taalkeuze.

- 1 Druk meerdere keren op SOUND MODE om een andere geluidsinstelling te kiezen.

YCD

Vcd heeft slechts één stereokanaal; door op SOUND MODE op de afstandsbediening te drukken, kiest u het linker- of rechtergeluidskanaal.

3D-GELUID (niet bij alle modellen)

DVD **YCD**

De dvd-speler kan maximaal vijf virtuele 'rondomgeluidseffecten' weergeven. Driedimensionaal geluid is alleen beschikbaar bij de karaoke-functie.

- 1 Druk meerdere keren op SOUND 3D om een geluidseffect te kiezen.

Herhalen



Herhalen van hoofdstuk/titel/disk

- Druk op REPEAT om het huidige hoofdstuk te herhalen.
- Druk een tweede maal op REPEAT om de huidige titel te herhalen.
- Druk een derde maal op REPEAT om deze functie weer te verlaten.



Herhalen van track/disk

- Druk op REPEAT om de huidige track te herhalen.
- Druk een tweede maal op REPEAT om de disk in zijn geheel te herhalen.
- Druk een derde maal op REPEAT om deze functie weer te verlaten.

Herhalen van A-B

Dvd-videodisks: herhalen van een fragment van een titel

Video- en audio-cd's: herhalen van een fragment van een track

- 1 Druk op REPEAT A-B bij het door u gekozen startpunt.
- 2 Druk nogmaals op REPEAT A-B bij het door u gekozen eindpunt.
→ Het afspelen van de herhaling begint.
- 3 Druk op REPEAT A-B om de herhaling te beëindigen.

Search

- 1 Druk op SEARCH om een hoofdstuknummer in te kunnen voeren.
- 2 Voer het gewenste hoofdstuknummer in met de cijfertoetsen van de afstandsbediening.
- 3 Druk nogmaals op SEARCH om de tijd in te kunnen voeren.
- 4 Voer de uren, minuten en seconden van links naar rechts in het tijdvak in m.b.v. de cijfertoetsen van afstandsbediening (bijv. 00:34:27).
- 5 Druk ter bevestiging op OK.



- 1 Druk op SEARCH om de tijd in te kunnen voeren.
- 2 Voer de minuten en seconden van links naar rechts in het tijdvak in m.b.v. de cijfertoetsen van afstandsbediening (bijv. 34:27).

Display

Als u tijdens het afspelen op DISPLAY van de afstandsbediening drukt, ziet u informatie over de betreffende disk op het display.

Dvd:

TITEL HOOFDSTUK NUMMER / VERSTREKEN
TIJD
TITEL RESTEREND
HOOFDSTUK VERSTREKEN
HOOFDSTUK RESTEREND

Vcd:

Als de PBC-functie AANstaat, verschijnen de volgende opties.

SINGLE VERSTREKEN
SINGLE RESTEREND
TOTAAL VERSTREKEN
TOTAAL RESTEREND
UIT

Als de PBC-functie UITstaat, verschijnen de volgende opties.

TOTAAL VERSTREKEN
TOTAAL RESTEREND

Cd:

SINGLE VERSTREKEN
SINGLE RESTEREND
TOTAL VERSTREKEN
TOTAL RESTEREND
UIT

Titel

- 1 Druk op TITLE voor weergave van het titelmenu.
- 2 Ga met de pijltjestoetsen ◀▶▶ naar de gewenste titel en druk ter bevestiging op OK.
- 3 U kunt het nummer van de gewenste titel ook met de cijfertoetsen invoeren.

Disc Menu **DVD**

- 1 Druk op DISC MENU voor weergave van de hoofdstukken die op de dvd-disk beschikbaar zijn.
- 2 Ga met de pijltjestoetsen ◀▶▲▼ naar het gewenste hoofdstuk en druk ter bevestiging op OK.
- 3 U kunt het nummer van het gewenste hoofdstuk ook met de cijfertoetsen invoeren.

Zoom **DVD** **VCD**

Met de zoomfunctie kunt u het beeld vergroten en de vergroting nader bekijken.

- 1 Druk op ZOOM op de afstandsbediening.
- 2 Kies de gewenste zoomfactor: 1,5 of 2 of 4 of UIT; met de pijltjestoetsen ◀▶▲▼ kunt u door het beeld 'lopen'.
→ Het ingezoomde beeld verschijnt op het tv-scherm.
- 3 Druk nogmaals op ZOOM voor normale beeldafmetingen.

FTS-programma **VCD** **CD**

- 1 Druk als het afspelen is gestopt op PROGRAM FTS van de afstandsbediening.
→ Het FTS-venster verschijnt.
- 2 Voer m.b.v. de cijfertoetsen van de afstandsbediening het gewenste tracknummer in.
→ Het titelnummer wordt aan de lijst toegevoegd.
- 3 Druk op CLEAR op de afstandsbediening om een tracknummer te wissen.
- 4 Druk op PLAY/PAUSE voor het afspelen van de geprogrammeerde nummers.

Opm.:

- Bij vcd-disks kan een FTS-programma alleen worden afgespeeld als de PBC-functie uitgeschakeld is.
- FTS is bij dvd/mp3-disks niet beschikbaar.

Speciale DVD-functies

Dvd's kunnen menu's voor speciale functies bevatten. Druk op de betreffende cijfertoets of gebruik de toetsen ▼, ▲, ▶, ◀ om uw menukeuze te markeren. Druk vervolgens op OK om uw keuze te bevestigen.

Camerahoek **DVD**

Sommige disks bevatten scènes die gelijktijdig vanuit meerdere hoeken zijn opgenomen.

- Druk meerdere keren op ANGLE op de afstandsbediening voor weergave van de verschillende hoeken (4/4, 3/4, 2/4, 1/4).

Wijzigen van de gesproken taal **DVD**

- 1 Druk meerdere keren op AUDIO op de afstandsbediening om de verschillende talen te selecteren.

Opm.:

- Deze functie is diskafhankelijk.

Ondertiteling **DVD**

- 1 Druk meerdere keren op SUBTITLE op de afstandsbediening om de talen voor de ondertiteling te selecteren.

Speciale functies voor VCD en SVCD

Playback Control (PBC)

- 1 Plaats een video-cd met PBC en druk op PLAY.
- 2 Druk op PBC om de PBC-functie in of uit te schakelen.
- 2 Druk nogmaals op PLAY om het afspelen te starten.

Opm.:

- Staat de PBC-functie aan, dan start het afspelen aan het begin van de disk als u op toets STOP drukt.

Preview **VCD** **SVCD**

Bij deze functie kunt u het beeld van negen tracks zodanig verkleinen dat zij samen op het scherm passen.

- 1 Druk in de stopstand, en met de PBC-functie ingesteld op UIT, op toets PREVIEW van de afstandsbediening.
→ Het 'preview'-menu wordt getoond.
- 2 Kies het gewenste tracknummer met de cijfertoetsen op de afstandsbediening.
- 3 Het afspelen start automatisch bij de gekozen track.

Installatiemenu

Basisfuncties

- 1 Druk op SYSTEM MENU om het installatiemenu te openen.
→ Het installatiemenu verschijnt op het scherm.
- 2 Gebruik de pijltjestoetsen ◀▶▲▼ om de opties te doorlopen en kies de gewenste functie.
- 3 Druk op OK om een gemarkeerde optie te bevestigen.
- 4 Druk nogmaals op SYSTEM MENU, of ga met toets ▼ naar EXIT SETUP MENU op het scherm en druk op OK om het menu weer te verlaten.

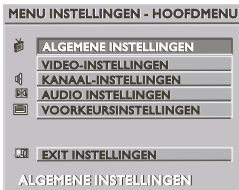

Algemene Menu

- 1 Druk op ▲▼ om het ALGEMENE MENU te openen.
- 2 Druk op OK om uw keuze te bevestigen.
→ De instellingen van het ALGEMENE MENU verschijnen op het scherm.
- 3 Kies HOOFDMENU om naar het standaardscherm terug te gaan.

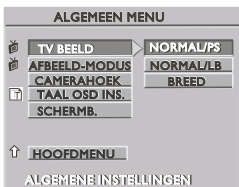

TV-beeld

Kies de beeldverhouding van de tv die op de dvd-speler wordt aangesloten.

16:9 (BREEDBEELD) → als u een breedbeeld-tv aansluit.

4:3 Normal/LB → als u een gewone tv aansluit: breedbeeldeffect met boven en onder een zwarte balk.

4:3 Normal/PS → als u een gewone tv aansluit: een volledig beeld met 'afgesneden' zijvakten.

16:9



4:3
Normal/LB



4:3
Normal/PS



Afbeeld Modus

In dit menu kunt u een voorkeurstelling kiezen. Auto: standaardinstellingen worden automatisch gekozen;

Hi-Res: scherp en helder beeld met een hoge resolutie;

N-Flicker: trillingsvrij beeld.

Camerahoek

AAN: de hoekinstelling wordt aan de rechterkant van het scherm getoond.
UIT: weergave van de hoekinstelling uitschakelen.

OSD-taal

Er is keuze uit zeven talen voor de informatie die op het tv-scherm wordt getoond.
ENGELS: de scherm informatie wordt in het Engels getoond.
FRANS: de scherm informatie wordt in het Frans getoond, etc.

Screensaver

Met deze functie kunt u de screensaver in- en uitschakelen.
AAN: in de stopstand wordt de screensaver na twee seconden ingeschakeld.
UIT: screensaver is niet actief.

Video-instellingen



Videosignaal

S-video: het videosignaal wordt via de S-video-uitgang aan de achterkant van de dvd-speler naar de tv gezonden.
RGB (scart): heeft uw tv een RGB-ingang (scart), kies deze ingang dan om een betere beeldkwaliteit te verkrijgen.

Kanaalinstellingen

Dit menu bevat luidsprekerinstellingen voor de weergave van hoogwaardig rondomgeluid ('surround sound').

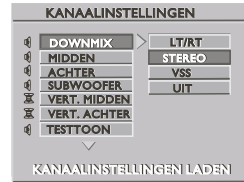

Downmix

LT/RT: kies deze instelling als de dvd-speler aangesloten is op een Dolby Prologic-decoder die een signaal van de speler doorgeeft.
STEREO: deze instelling zet het Dolby Digital- en DTS-signaal rechtstreeks via de L/R-connector om in een stereosignaal.
VSS: deze instelling zorgt voor virtueel rondomgeluid.
UIT: DOWNMIX is niet actief.

Middenluidspreker / Achterluidspreker / Subwoofer

Schakel de DOWNMIX-functie uit om deze instellingen mogelijk te maken.
AAN: inschakelen van signaal voor midden-/achterluidspreker /subwoofer.
UIT: uitschakelen van signaal voor midden-/achterluidspreker /subwoofer.

Cntr Delay / Rear Delay

Zet de Centre Delay- of de Rear Delay-functie in dit menu AAN voor vertraagde geluidsweergave via de luidsprekers.

Testtoon

Deze functie kan worden gebruikt om de aansluiting naar de audio-installatie te testen. Staat de TEST TONE-functie AAN, dan wordt via elke luidspreker een geluidstest uitgevoerd.
AAN: testtoon aan.
UIT: testtoon uit.

Audio-instellingen



Audiosignaal

Analogue: via deze instelling kunt u het analoge uitgangssignaal opgeven dat past bij de weergavemogelijkheden van uw dvd-speler.
SPDIF (RAW): origineel digitaal uitgangssignaal via coaxiale en optische aansluitpunten.
SPDIF (PCM): omzetting naar PCM-uitgangssignaal.

Opm.:

– Als SPDIF (RAW) en SPDIF (PCM) geselecteerd zijn, is het analoge uitgangssignaal uitgeschakeld.

Mono

Stereo: monogeluid Links zendt uitgangssignalen naar de Linkerluidspreker; monogeluid Rechts zendt uitgangssignalen naar de Rechterluidspreker.
L-mono: monogeluid Links en Rechts zendt uitgangssignalen alleen naar de Linkerluidspreker.
R-mono: monogeluid Links en Rechts zendt uitgangssignalen alleen naar de Rechterluidspreker.
Mix-mono: gemengd monogeluid Links en Rechts zendt uitgangssignalen naar de Linker- en Rechterluidspreker.

LPCM-uitgang

Instellen van de bemonsteringsnelheid ('sampling rate') voor het decoderen van LPCM-audio.
LPCM 96k: voor het vinden van de juiste bemonsteringsnelheid als deze niet 96kHz bedraagt; kies LPCM 48k bij een bemonsteringsnelheid lager dan 48kHz.

Dynamic

Instellen van dynamische geluidswaergave. Krachtig volume wordt gereduceerd om anderen niet te storen.

Dynamische opties: 1/8, 2/8, 3/8, 4/8, 5/8, 6/8, 7/8, 8/8 en UIT.

Menu Voorkeursinstellingen

Deze kunnen alleen worden geselecteerd als er geen disk in de speler geplaatst is.



TV-type

Deze dvd-speler is geschikt voor NTSC/PAL zodat hij bij uw type tv past.
MULTI: videosignaal is afhankelijk van het formaat van de disk.
NTSC: dvd-speler is alleen ingesteld op het NTSC-systeem.
PAL: dvd-speler is alleen ingesteld op het PAL-systeem.

Opm.:

– Er kan beeldruis ontstaan als het geselecteerde tv-type niet overeenkomt met dat van dvd-speler en disk.

Taal geluid / taal ondertiteling / menutaal

Dvd-disks kunnen meerdere talen voor het geluid, de ondertiteling en de menutaal bevatten.

U kunt zelf de taal van uw keuze instellen.

Geluid: Engels, Frans, Spaans, Chinees, ...etc.

Ondertiteling: Engels, Frans, Spaans, Chinees, ... etc.

Menu: Engels, Frans, Spaans, Chinees, ... etc.

Opm.:

– Deze functie is diskafhankelijk.

– Als de taal van uw keuze niet beschikbaar is, wordt een standaardtaal geselecteerd.

Ouderlijk toezicht

Met de functie 'Ouderlijk toezicht' kunt u voorkomen dat bepaalde disks door uw kinderen worden bekeken, of ervoor zorgen dat bepaalde disks met alternatieve scènes worden afgespeeld. Als u een classificatie selecteert, kunnen alle scènes met dezelfde of een lagere classificatie worden bekeken.

U hebt keuze uit classificatieniveaus 1, 2, 3, 4, 5, 6, 7, 8 en 'Geen toezicht'.

Wachtwoord

U kunt de instelling van ouderlijk toezicht wijzigen m.b.v. een wachtwoord. Voer uw wachtwoord in als de dvd-speler daarom vraagt.

- 1 Voer uw huidige viercijferige code in.
- 2 Ga met de pijltjestoets ▼ naar NIEUW WACHTWOORD.
- 3 Voer uw nieuwe viercijferige code in.
- 4 Voer uw nieuwe viercijferige code ter bevestiging nogmaals in.
- 5 Druk op PLAY om het menu te verlaten.
→ De nieuwe viercijferige code is nu geldig.



Opm.:

– Mocht u het wachtwoord vergeten zijn, dan kunt u het standaardwachtwoord 3308 invoeren en uw persoonlijke wachtwoord vervolgens wijzigen.

Defaults

Gebruik de functie DEFAULTS als zich bij het installeren van de dvd-speler problemen voordoen. Alle fabrieksinstellingen worden dan weer geactiveerd en alle persoonlijke instellingen worden ongedaan gemaakt.

JPEG-afbeeldingen en mp3-weergave

Deze dvd-speler is geschikt voor het weergeven van JPEG-afbeeldingen en mp3-bestanden.

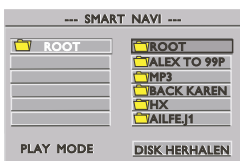

- 1 Na het plaatsen van een disk met JPEG-/mp3-bestanden verschijnt het beginmenu automatisch.
- 2 Druk op ▲/▼ om naar het vorige of volgende album te gaan.
- 3 Druk op pijltjestoetsen ◀▶ om door het Album of naar de volgende Track te 'scrollen'.
- 4 U kunt het gewenste album-/tracknummer ook rechtstreeks kiezen met het numerieke toetsenblok op de afstandsbediening.

Opmerking:

– **In stopstand:** nummers worden gebruikt voor **ALBUM-selectie**.

– **Tijdens afspelen:** nummers worden gebruikt voor **TRACK-selectie**

- Voor MP3-discs zijn alleen de volgende functies mogelijk:
 - STOP / WEERGEVEN / PAUZE
 - GA NAAR VOLGENDE / VORIGE
 - HERHALEN (ALBUM / TRACK / DISC)

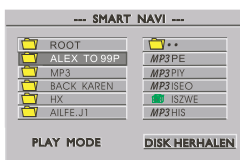

MP3-discs - Album/Track/Disk

- TRACK HERHALEN - alle scènes van een track herhalen.
- ALBUM HERHALEN - alle scènes van een album herhalen.
- ALBUM AFSPLEEN - de beelden in de geselecteerde map de eerste 10 seconden van elke album/track in willekeurige volgorde afspelen.

- VOLGENDE/VORIGE OVERSLAAN - gebruik de toetsen NEXT/PREV of de cijfertoeetsen om het gewenste album/track te selecteren. Gebruik de toetsen FWD/REV om tijdens het afspelen naar een volgend/vorig album/track te gaan.

Opm.:

– Door het grote aantal muziektitels dat op één disc is samengebracht, kan het ruim 10 seconden duren voor de speler de disc gelezen heeft.

– Bij 'multi-session'-discs van hetzelfde formaat kunnen de eerste tien sessies worden weergegeven..

– Bij 'multi-session'-discs van een afwijkend formaat is alleen de eerste sessie beschikbaar.

JPEG-functies

Zoom

- 1 Druk tijdens het afspelen op zoom om de beeldgrootte te veranderen.
- 2 Druk op FWD om de beeldafmetingen te vergroten.
- 3 Druk op REV om de beeldafmetingen te verkleinen.

Afbeeldingen kantelen/draaien

Bij het weergeven van één afbeelding op het scherm bieden de pijltjestoetsen ◀▶▲▼ de volgende mogelijkheden:

▲ toets: de afbeelding verticaal kantelen;

▼ toets: de afbeelding horizontaal kantelen;

◀ toets: de afbeelding linksom draaien;

▶ toets: de afbeelding rechtsom draaien.

Preview-functie

- 1 Druk tijdens het afspelen op PREVIEW.
→ 9 verkleinde vensters worden op het scherm weergegeven.
- 2 Druk op de pijltjestoetsen ◀▶▲▼ om een van de vensters te markeren en vervolgens op OK om dit venster schermvullend te maken.

WEERGAVESYSTEEM

DVD-Video
Video-CD & SVCD
CD (CD-r en CD-RW)
MP3 CD

TV-STANDAARD (PAL/50 Hz) (NTSC/60 Hz)

Aantal lijnen 625 525
Weergave Multi-standaard (PAL/NTSC)

VIDEOSPECIFICATIES

CVBS-uitgang 1 Vpp in 75 ohm
S-Video-uitgang Y: 1 Vtt in 75 ohm
C: 0,3 Vtt in 75 ohm
RGB-uitgang (SCART) 0,7 Vpp in 75 ohm

AUDIOFORMAAT

Digitaal	MPEG	Gecomprimeerd Digitaal
	Dolby Digital	16; 20; 24 bits
	PCM	fs, 44,1; 48; 96 kHz

Analoog stereogeluid
Meerkanaalsgeluid Dolby Digital wordt gedecodeerd
3D-geluid voor virtueel 5,1-kanaalsgeluid op 2 luidsprekers
Dolby Digital-weergave en DTS-'surround sound' via 5.1-kanalen

* normale speelduur voor een film met twee gesproken talen en drie talen voor de ondertiteling.

AUDIOSPECIFICATIES

DA-omzetter	24 bits	
DVD	fs 96 kHz	4 Hz - 44 kHz
DVD/SVCD	fs 48 kHz	4 Hz - 22 kHz
SVCD/VCD/CD	fs 44,1 kHz	4 Hz - 20 kHz
Signaal-ruis (1kHz)		> 90 dB
Dynamiekomvang (1kHz)		> 80 dB
Overspraak (1kHz)		> 80 dB
Vervorming en ruis (1kHz)		> 88 dB
MPEG MP3	MPEG Audio L3	

AANSLUITINGEN

SCART	Euroconnector
S-Video-uitgang	Mini DIN, 4 pennen
Video-uitgang	Cinch (geel)
Audio-uitgang L+R	Cinch (wit/rood)
Audio subwoofer	Cinch (zwart)
5,1-meerkanaalsgeluid	Mini DIN, 9 pennen
Digitale uitgang	1 coaxiaal, 1 optisch IEC958 voor CDDA / LPCM IEC1937 voor MPEG1/2, Dolby Digitaal

BEHUIZING

Afmetingen (b x h x d)	228 x 56 x 296 mm
Gewicht	ca. 2.32 kg

Technische gegevens kunnen zonder voorafgaand bericht worden gewijzigd.

Onderhoud

Reinigen van de behuizing

- Gebruik hiervoor een zachte doek die licht bevochtigd is met een niet-agressief reinigingsmiddel. Gebruik geen producten die alcohol, spiritus, ammoniak of schuurmiddel bevatten.

Reinigen van disks

- Maak een vuil geworden disk schoon met een reinigingsdoekje. Maak daarbij geen ronddraaiende beweging, maar veeg vanaf het midden naar de rand toe.
- Gebruik geen oplosmiddelen zoals benzine, verdunner, in de handel verkrijgbare cleaners, of antistatische spray voor analoge platen.

Reinigen van de lens

- Na langdurig gebruik, kan zich vuil of stop op de lens ophopen. Om ervoor te zorgen dat de weergavekwaliteit goed blijft, kunt u de lens schoonmaken met Philips CD Lens Cleaner of een in de handel verkrijgbare cleaner. Neem de bij de cleaner vermelde instructies in acht.

Verhelpen van storingen

WAARSCHUWING

Probeer het apparaat onder geen beding zelf te repareren, want dan vervalt de garantie. Maak het apparaat niet open i.v.m. het gevaar van een elektrische schok.

Als zich een probleem voordoet, raadpleeg dan eerst onderstaande punten voordat u het apparaat naar de reparateur brengt.

Probleem	Oplossing
Geen spanning	<ul style="list-style-type: none">– Controleer of het netsnoer goed is aangesloten.– Druk op de toets 'Standby-On' op de dvd-speler.
Geen beeld	<ul style="list-style-type: none">– Controleer of de tv aanstaat.– Controleer de video-aansluiting.
Vervormd beeld	<ul style="list-style-type: none">– Soms kan er een lichte beeldvervorming optreden. Dit is geen storing.
Ernstig vervormd beeld of zwart-wit beeld bij DVD of Video-CD	<ul style="list-style-type: none">– De NTSC/PAL-instelling van de dvd-speler moet overeenkomen met het videosignaal van uw tv. Controleer dit. (Zie NTSC/PAL-conversie/-instellingen)
Geen geluid of vervormd geluid	<ul style="list-style-type: none">– Pas volume aan.– Controleer de aansluiting van de luidsprekers.
Geen audiosignaal op digitale uitgang	<ul style="list-style-type: none">– Controleer de digitale aansluitingen.– Controleer in menu Voorkeuringstellingen of de digitale uitgang op ALL of PCM staat.– Controleer of het audioformaat van de gekozen gesproken taal geschikt is voor uw receiver.
Geen geluid en beeld	<ul style="list-style-type: none">– Ga na of de SCART-kabel op het juiste apparaat aangesloten is (zie 'Aansluiten op een tv').
Disk kan niet worden afgespeeld	<ul style="list-style-type: none">– Controleer of het disklabelet boven ligt.– Controleer of de disk defect is door een andere disk te proberen.
Beeld hapert af en toe tijdens het afspelen	<ul style="list-style-type: none">– Controleer de disk op vingerafdrukken/krassen en maak schoon met een zacht reinigingsdoekje vanaf het midden naar de rand toe.
De speler gaat niet terug naar het beginscherm als de disk wordt verwijderd	<ul style="list-style-type: none">– Zet de speler uit en weer aan.
De speler reageert niet op de afstandsbediening	<ul style="list-style-type: none">– Richt de afstandsbediening goed op de sensor aan de voorzijde van de speler.– Verklein de afstand tot de speler.– Vervang de batterijen van de afstandsbediening.– Plaats de batterijen opnieuw zoals aangegeven (+/-).
De toetsen werken niet of de speler reageert niet	<ul style="list-style-type: none">– Neem de stekker 5-10 seconden uit het stopcontact om de speler te 'resetten'.
De speler reageert tijdens het afspelen niet op bepaalde commando's	<ul style="list-style-type: none">– Het kan gaan om handelingen die bij de betreffende disk ongeoorloofd zijn. Raadpleeg de instructies bij de disk.
DVD-speler kan CD's/DVD's niet lezen	<ul style="list-style-type: none">– Gebruik een in de handel verkrijgbare reinigingsdisk om de lens schoon te maken voordat u het apparaat ter reparatie aanbiedt.

Kunt u het probleem op die manier niet verhelpen, neem dan contact op met uw leverancier of een servicecentrum.